

MULTI
WAL

Vouwwanden





Een andere indeling in een handomdraai

De ruimte in een handomdraai opnieuw indelen; Haro vouwanden van Multiwal maken het mogelijk. Al meer dan 40 jaar bewijzen we dat; Multiwal Haro vouwanden maken het eenvoudig en kostenefficiënt om de ruimte flexibel te gebruiken. Precies zoals u dat wenst.

Multiwal Haro vouwanden onderscheiden zich door soliditeit en gebruikscomfort. Waarbij niet alleen aan de visuele afscherming is gedacht, maar ook aan geluidsisolatie. Dat maakt Haro vouwanden van Multiwal praktisch onbeperkt toepasbaar, zowel in bedrijfsgebouwen als in de woningbouw. Multiwal is de grootste producent van Haro vouwanden in Europa, met afnemers over de gehele wereld.



Multiwal Haro vouwanden maken het ook mogelijk kleine ruimten optimaal te benutten.

Haro 24

De **meest** **verkochte** wand wereldwijd

Congres- of vergaderzaal, theater of sportaccommodatie: overal komt u Multiwal Haro vouwwanden tegen. En dat is niet voor niets. Kijk maar eens naar de belangrijkste eigenschappen:

- Standaard ingebouwde haaksluiting zorgt voor een goede afsluiting. Slot met sleutel optioneel.
- In gesloten en geopende toestand kunt u de wand op slot draaien.
- Standaard is ook de pakketvergrendeling voor het vastzetten van de wand in open toestand.
- Alle zichtbare metalen delen zijn gemaakt van natureel geanodiseerd aluminium.
- Het binnenframe is thermisch verzinkt en bestaat uit schaarvormige scharnieren, die onderling zijn verbonden met metalen staven, zodat een uiterst solide constructie ontstaat.
- De zwaar kunstlederen bekleding is vuilafstotend, afwasbaar en vlamdovend. Krimp en rek komen niet voor, zodat de plooien recht en glad blijven.
- Vloergeleiding is niet nodig, waardoor de vloerbedekking ononderbroken kan doorlopen.

En deze extra's maken het aanbod compleet:

- Extra ruimte bespaart u met een afzwenkinrichting, waarmee de open wand evenwijdig aan de muur loopt.
- Draaischarnieren maken het mogelijk om elke gewenste bocht te maken met een straal van minimaal 70 cm.
- De vaste muuraansluiting is te vervangen door een extra voorstijl met slot.
- Met de Haro-stop kunt u de voorstijl op elke gewenste plaats vast zetten, óók in de pakketstand.
- De aansluiting op vloeren en plafonds is verder af te dichten met een tochtstrip van vilt.





Vouwwallen zijn **onbeperkt** **toepasbaar**

Multiwal Haro vouwwallen zijn speciaal ontwikkeld voor de meest uiteenlopende toepassingen. Of het nu gaat om hotels, bejaardencentra, appartementen of utiliteitsbouw, Multiwal Haro vouwwallen vinden overal hun weg. Naast de gunstige kenmerken van de Haro 24 bieden Multiwal Haro vouwwallen veel extra's, zoals de Harocoustic geluidsisolatie.



Techniek tot in **detail**

Algemene kenmerken

Nu we de stilte steeds vaker moeten veroveren, worden de zorgvuldig uitgeteste eigenschappen van Harocoustic vouwwallen op steeds meer plaatsen gewaardeerd. Voor een goede akoestische afdichting is speciale aandacht besteed aan de aansluitingen tegen wand, plafond en vloer. Verder is de Harocoustic voorzien van speciale sluitprofielen en zijn de wanden aan de binnenzijde bekleed met akoestische materialen.

Harocoustic vouwwallen worden geleverd in twee uitvoeringen, elk met hun specifieke eigenschappen.

- Type A 21 dB
- Type A1 29 dB

Gemiddelde geluidsisolatie tussen de 100 en 3200 Hertz (Rw).

Harostop

De Harocoustic vouwwallen zijn voorzien van een dubbel harpenslot. Ze kunnen op elke gewenste plaats - dus ook in de pakketstand - worden gefixeerd met de Harostop. Deze vergrendeling is standaard ingebouwd in de voorstijl en voorzien van rubberen doppen.

Koof- en nismaten op aanvraag

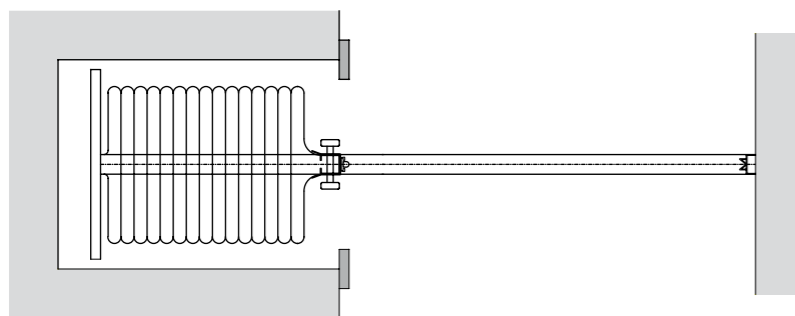

Harocoustic als het stil moet zijn

Railconstructies

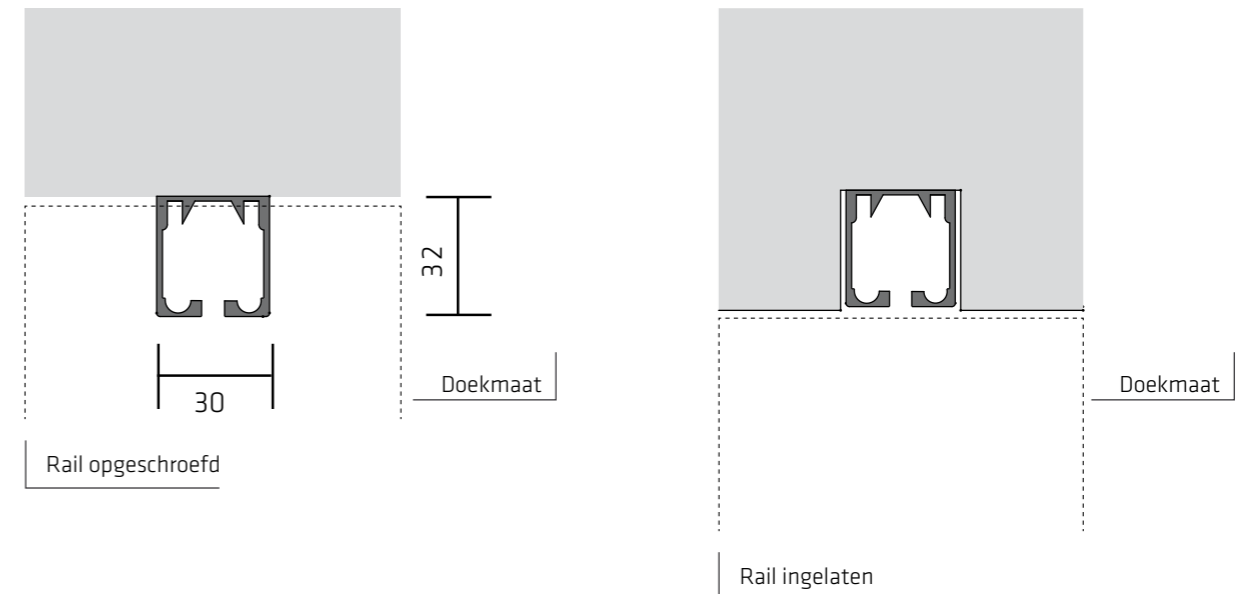

Dubbelvleugelig Haro 24

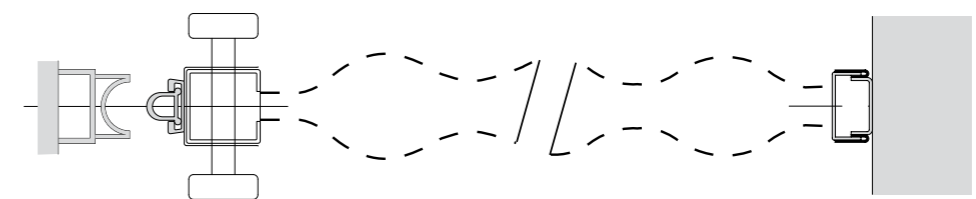
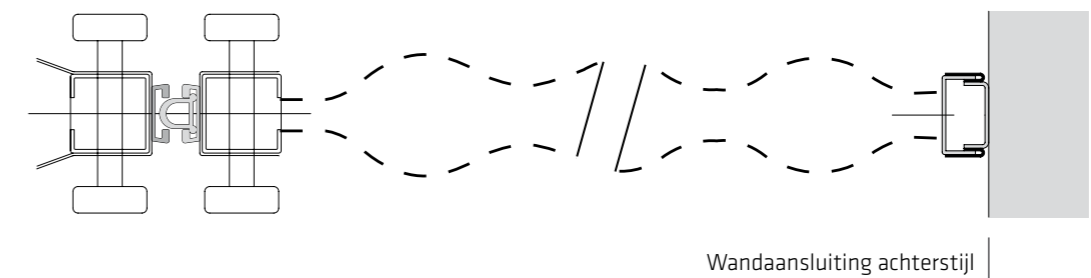

Kleuren

Het kunstleder is speciaal voor Haro vouwwanden van Multiwal ontwikkeld. Het is een extra zware kwaliteit en bestand tegen intensief gebruik. Het oppervlakte is voorzien van een harde toplaag, gemakkelijk te reinigen en kleurecht.



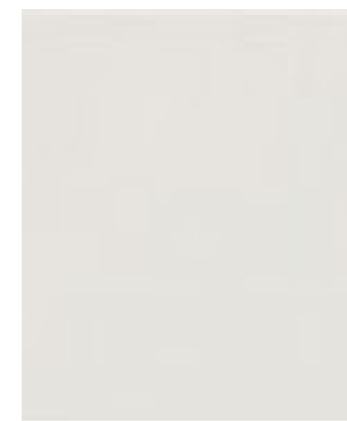

Wit



Wit gewolkt



Crème bewolkt



Lichtgrijs bewolkt



Champagne



Perkament



Ficelle



Terre





Turquoise



Petrole



Blauw



Abyse

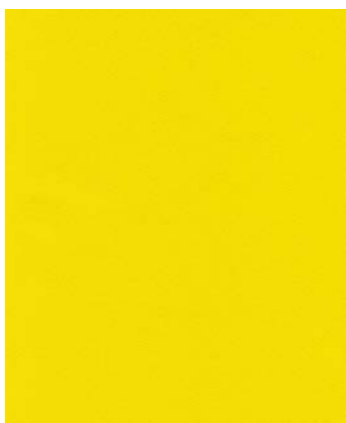

Ananas



Oranje



Tomaat



Geranium



Multiwal is volledig gecertificeerd

Permanente controle

Ontwerp en fabricage verzorgt Multiwal in eigen huis met productiefaciliteiten in Nederland en Duitsland. Het toepassen van geavanceerde technieken zijn inherent aan de wanden van Multiwal. Ook na de vakkundige plaatsing en eindcontrole blijft Multiwal betrokken bij uw systemen. Periodieke controle door een team van specialisten houdt uw scheidingswanden in optimale conditie.

Kwaliteitsmanagement

Om u te verzekeren van onze kwaliteit is Multiwal naar het kwaliteitsmanagementsysteem DIN EN ISO 9001 : 2008 ISO gecertificeerd.

Daarnaast zijn de volgende certificaten beschikbaar:

- Geluidsisolatie naar DIN EN 10140-2 / 20140-3 laboratoriumwaarden door internationale testlaboratoria.
- Brandwering naar EN 1364-1:1999 en EN 1634-1:2008
- TÜV-certificering, duurttest, constructietest en balzekeidstest naar DIN EN 60335-1, DIN EN 60335-2-103 en EK5 / TA9 16-01: 2016
- FSC certificering onder nummer SGSCH-COC-050184

FSC®-gecertificeerd

Multiwal verwierf het internationale, onafhankelijke FSC®-keurmerk wat verzekert dat grondstoffen voor hout- en papierproducten afkomstig zijn uit verantwoord beheerde bossen, met alle aandacht voor de mensen die van het bos afhankelijk zijn. Alle grote milieu- en ontwikkelingsorganisaties bevelen FSC aan. Dit maakt FSC uniek. Daarom kiest Multiwal voor FSC-hout en -papier en draagt bij aan bescherming van bossen wereldwijd!



Wereldwijde service

Multiwal is een internationaal opererende onderneming op het gebied van mobiele scheidingswanden met de hoofdvestiging in Nederland, productie in Nederland en Duitsland en eigen verkoopkantoren in Frankrijk en Engeland.

Wereldwijd adviseert, produceert en installeert Multiwal mobiele scheidingswanden die ruimte scheppen. Of het nu gaat om creëren van ruimte in multifunctionele centra, banken, scholen, hotels, restaurants of kantoren; Multiwal mobiele scheidingswanden zijn extreem veelzijdig. Ze bieden creatieve vrijheid in ieder denkbaar ontwerp.

Service dichtbij

De beste service wordt lokaal verleend. Naast vier eigen verkoopkantoren in Nederland, Duitsland, Frankrijk en Engeland, heeft Multiwal een uitgebreid verkoopnet met agenten. Zij vertegenwoordigen Multiwal in vele landen.



Onze vestigingen

De informatie in deze brochure is met de grootst mogelijke zorg samengesteld. Veranderingen in technische specificaties of overige informatie in deze brochure zijn echter altijd voorbehouden.

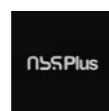



Head office:

Multiwal B.V.

Kleine Beer 20
Postbus 272
2950 AG Alblasterdam
T +31 78 692 21 22
F +31 78 693 39 50
E info@multiwal.nl
I www.multiwal.nl

Multiwal France

124 rue Pasteur
59370 Mons en Baroeul
T +33 320 33 08 42
F +33 320 33 96 17
E info@multiwal.fr
I www.multiwal.com

Multiwal GmbH

Kleinrudestedter Straße 14
99195 Großrudstedt
T +49 362 04 55 80
F +49 362 04 5 58 30
E info@multiwal.de
I www.multiwal.com

Multiwal UK Ltd

Unit B Rochdale Central
Industrial Estate
Norman Road
OL11 4HS Rochdale
T +44 127 349 7370
E info@multiwal.co.uk
I www.multiwal.co.uk

www.multiwal.com

